

位置図 S=1:10,000

平面図 S=1:500

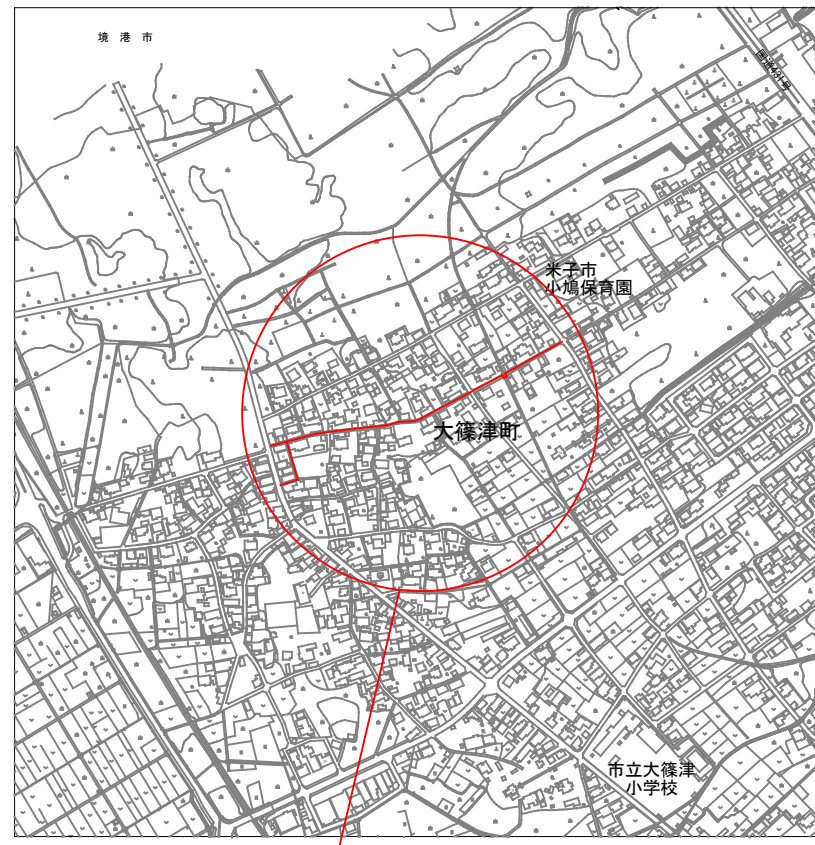

工事場所

- ①配水管布設替工事 HPPE φ50 L=420m(L=423.1m)
- ①配水管切替工事 HPPE φ50 5か所(5.2m、3.0m、7.2m、1.9m、5.1m)
- ①給水管切替工事 φ50×φ25・20 29か所
- ①ビニール管処分 1式

- ②配水管布設替工事 HPPE φ50 L=80m(L=83.9m)
- ②給水管切替工事 φ50×φ20 5か所

工事名	(老)大篠津町本池アパート付近		
配管図	配水管布設替工事		
図面番号	1 / 3	整理番号	R7-14
設計年月日	令和 7 年 3 月 日		
完成年月日	令和 年 月 日		
米子市上下水道局 水道設計監理課			



- ①配水管布設替工事 HPPE φ50 L=420m (L=423.1m)
- ①配水管切替工事 HPPE φ50 5か所 (5.2m, 3.0m, 7.2m, 1.9m, 5.1m)
- ①給水管切替工事 φ50 × φ25・20 29か所
- ①ビニール管処分 1式

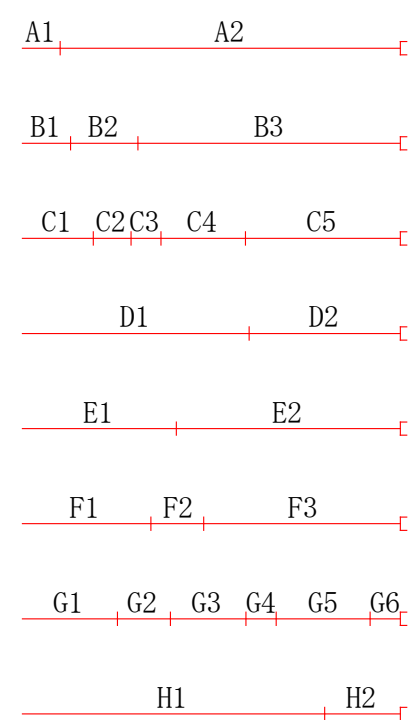

詳細図

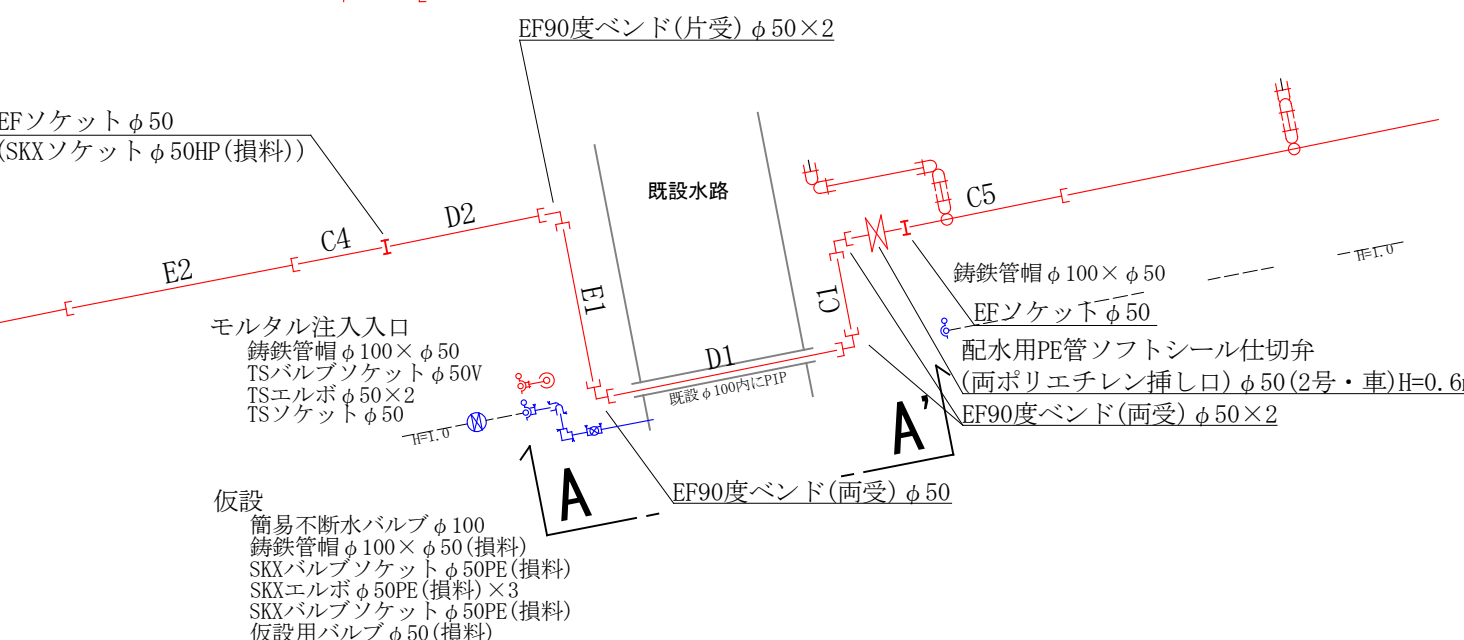
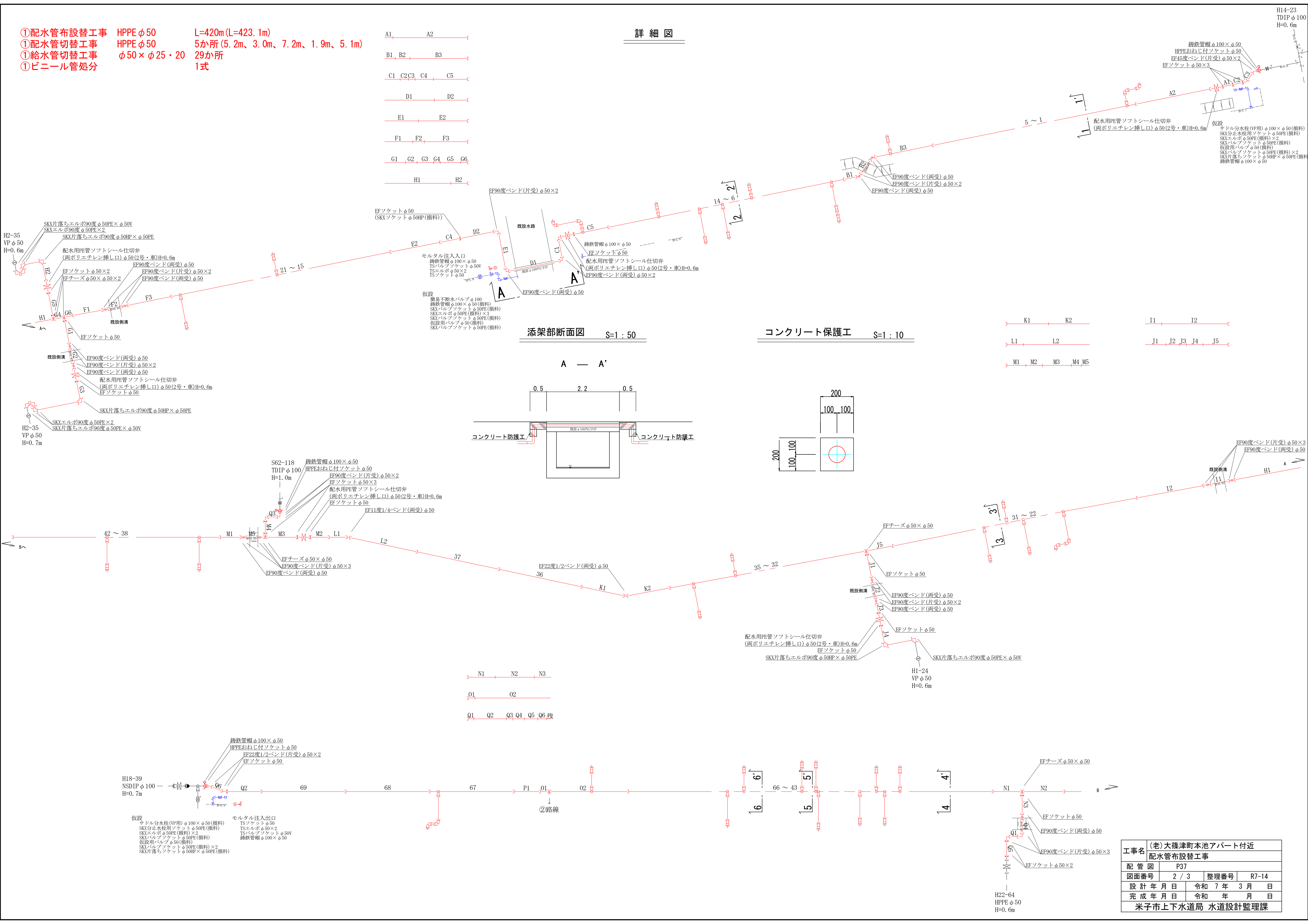

コンクリート保護工 S=1:10

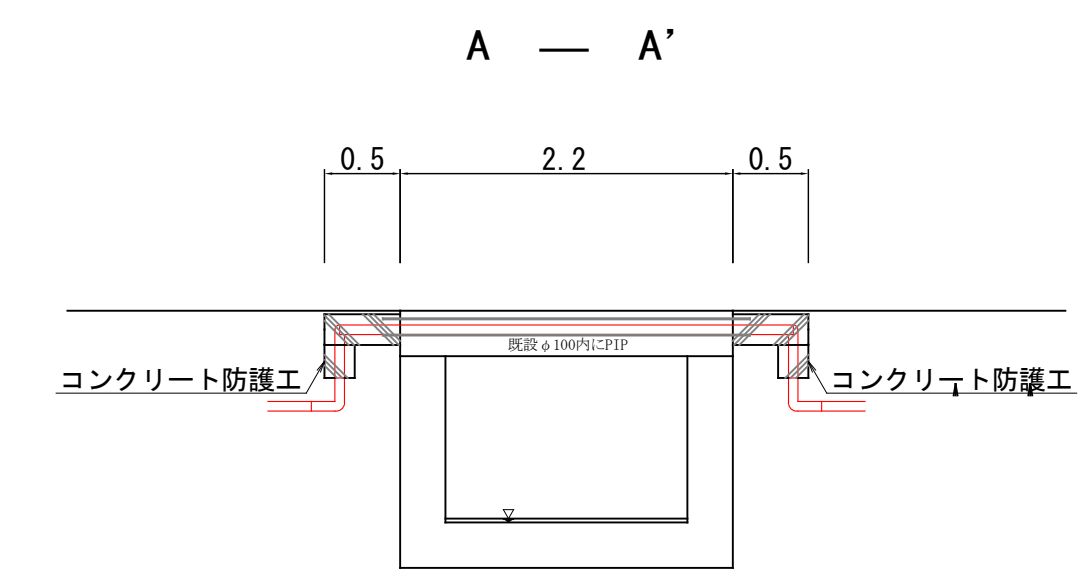

工事名	(老)大篠津町本池アパート付近		
配管図	P37		
図面番号	2 / 3	整理番号	R7-14
設計年月日	令和 7 年 3 月 日		
完成年月日	令和 年 月 日		
米子市上下水道局 水道設計監理課			

②配水管布設替工事 HPPE φ50 L=80m(L=83.9m)  
 ②給水管切替工事 φ50×φ20 5か所

詳細図

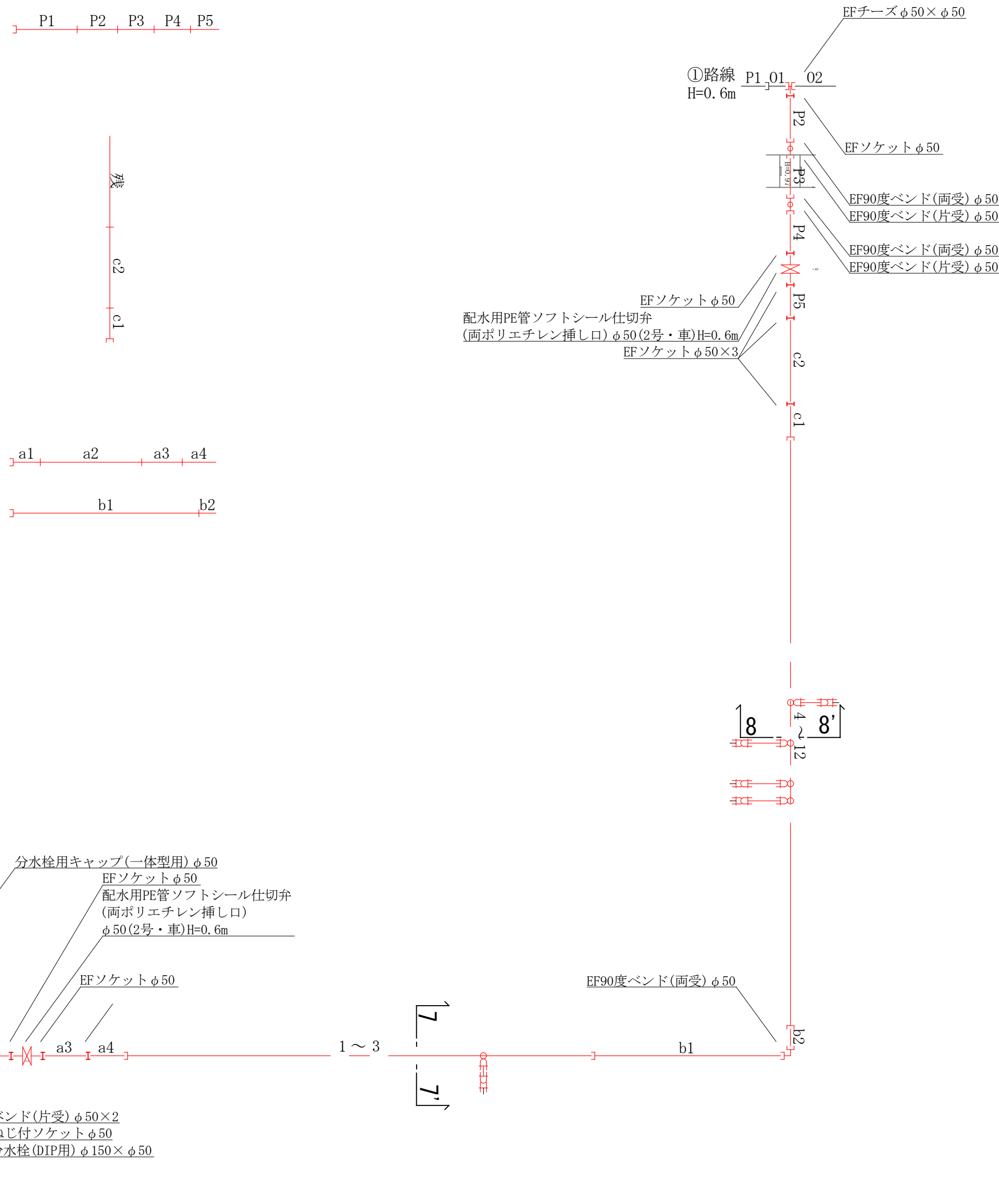

断面図 S=1:50

7 — 7'

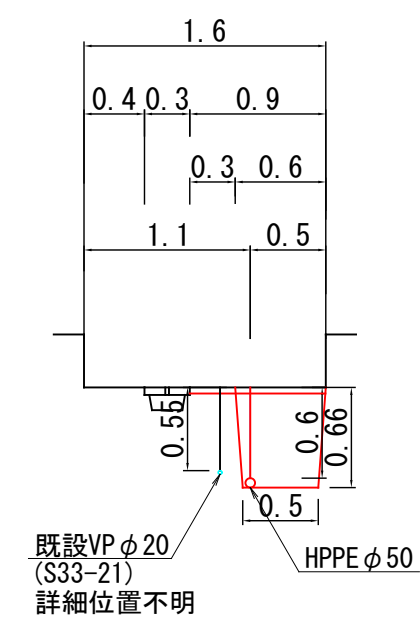

8 — 8'

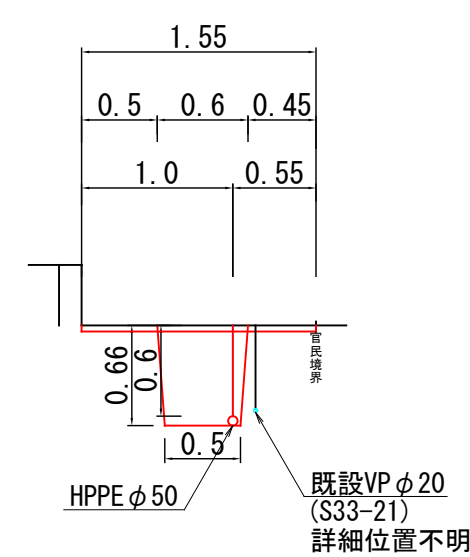

断面図 S=1:50

1 — 1'

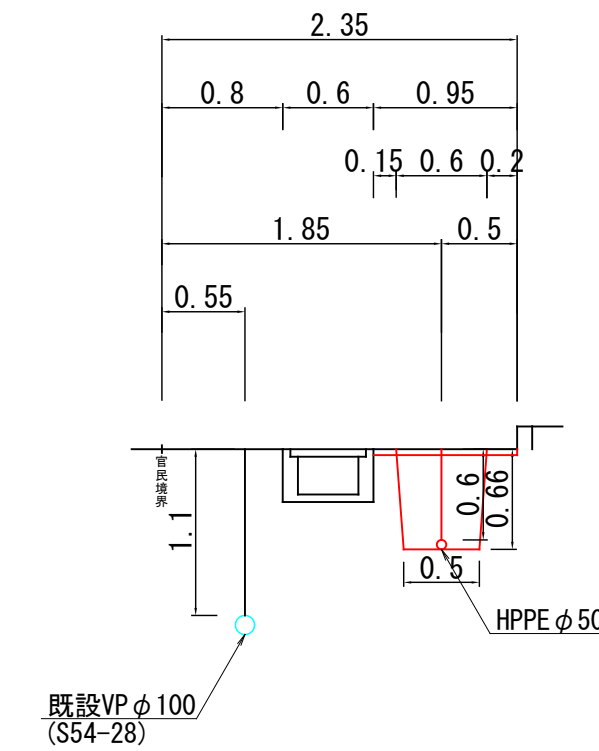

2 — 2'

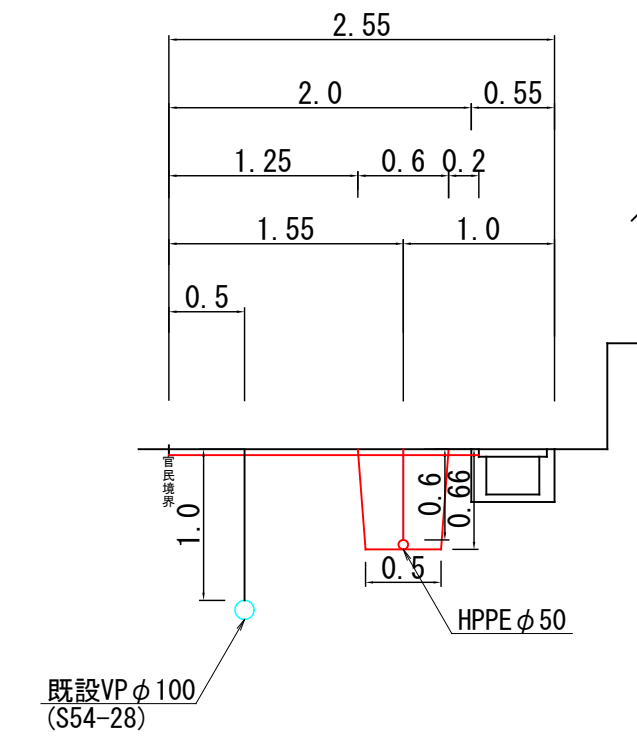

3 — 3'

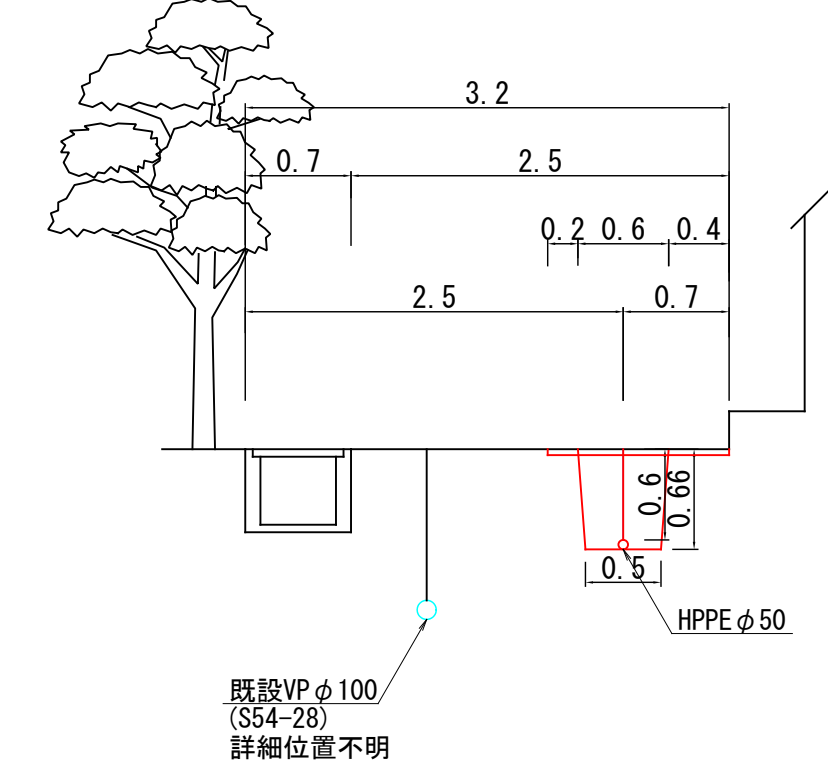

4 — 4'

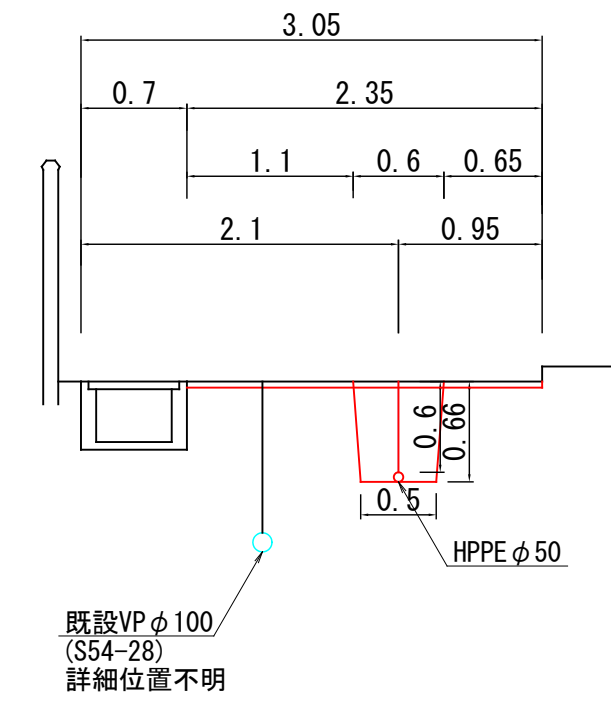

5 — 5'

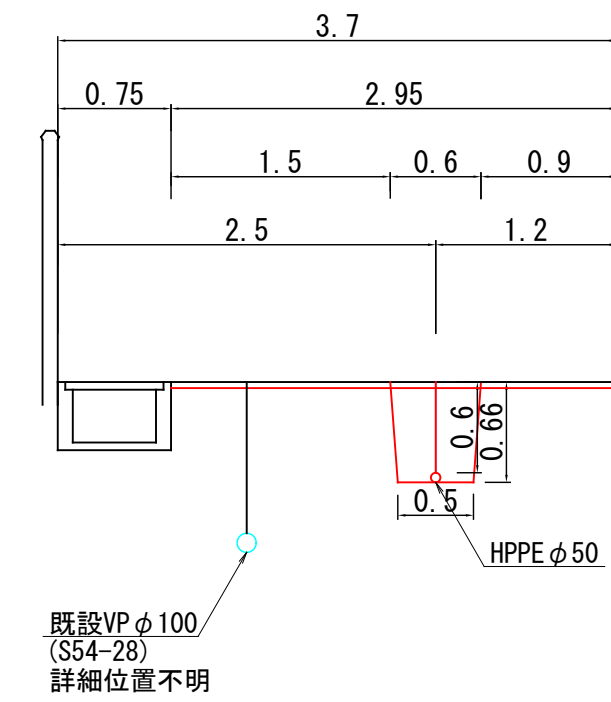

6 — 6'

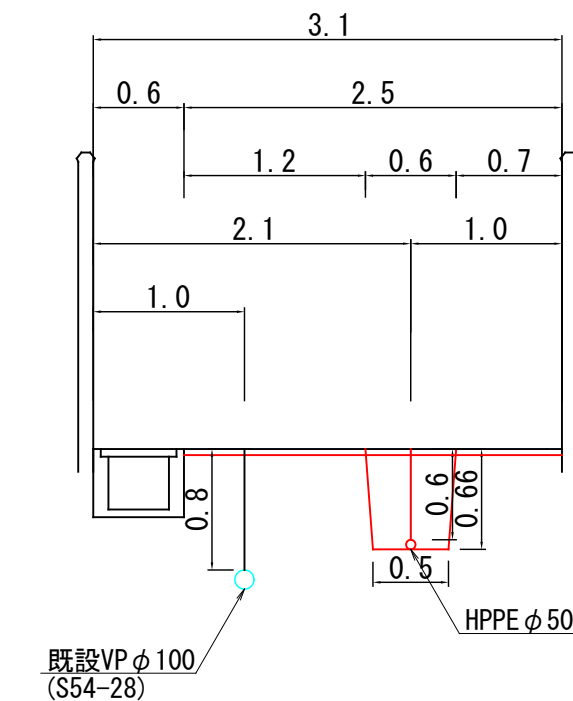

舗装復旧構成図 S=1:10

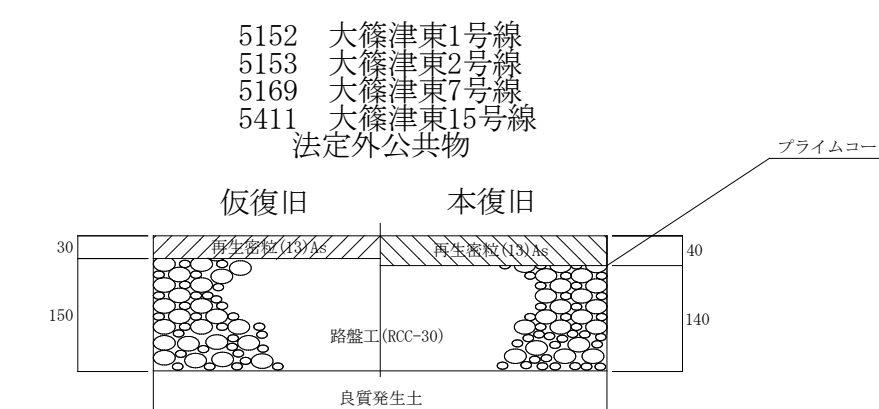
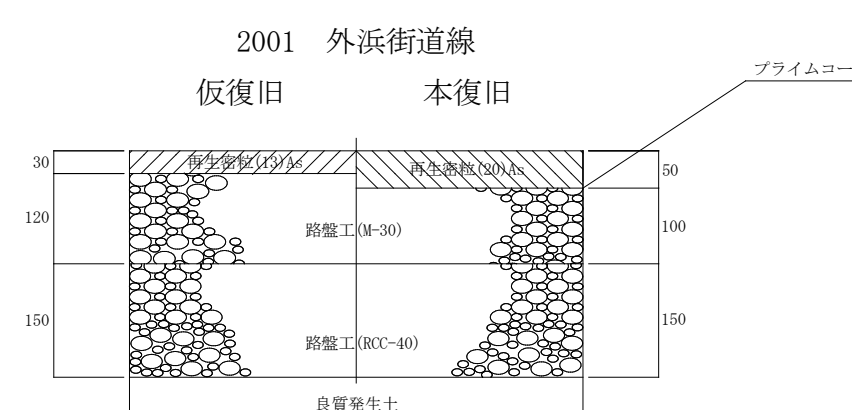

工事名	(老)大篠津町本池アパート付近		
配管図	P37		
図面番号	3 / 3	整理番号	R7-14
設計年月日	令和 7 年 3 月 日		
完成年月日	令和 年 月 日		
米子市上下水道局 水道設計監理課			